

ZANUSSI

VASKE-/TØRREMASKINE
VASKE-/TØRKEMASKIN
TVÄTT-/TORKMASKIN
PESU-/KUIVAUSKONE
СТИРАЛЬНО-СУШИЛЬНАЯ МАШИНА
WDS 1072 C

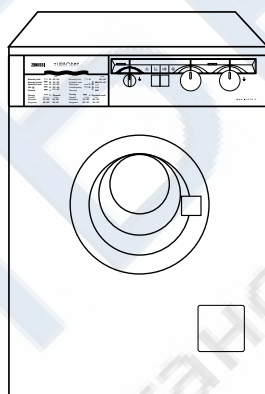

BRUGSANVISNING
BRUKSANVISNING
BRUKSANVISNING
KÄYTTÖOHJE
РУКОВОДСТВО ПО ЭКСПЛУАТАЦИИ

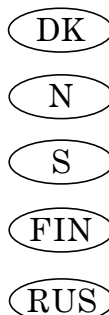



Для пользователя

Перед установкой и началом использования машины изучите внимательно наши рекомендации. Их соблюдение обеспечивает надежную работу машины. Все пользователи машины должны знать правила ее эксплуатации. Сохраните эту инструкцию на случай, если машину придется перевозить на новое место или продать. Тот, кто после Вас будет ею пользоваться, должен иметь возможность ознакомиться с машиной и ее функциями, а также с указаниями по ее безопасной эксплуатации.

О повреждениях и неисправностях, а также об отсутствии каких-либо деталей надо сообщить продавцу машины.

Некоторые параграфы данного руководства помечены символами, имеющими следующее значение:

-  Здесь Вы найдёте важные сведения по эксплуатации Вашей стиральной машины. Несоблюдение данных требований может привести к нанесению ущерба людям и имуществу.
-  Обозначает информацию для правильной эксплуатации машины и для достижения лучших результатов.
-  Обозначает важную информацию по охране природы.

Наш вклад в защиту окружающей среды: мы используем только бумагу из вторсырья.

Содержание

Указания по безопасной эксплуатации машины	95-96	Уход за машиной и чистка	112
Охрана окружающей среды	96	Чистка корпуса машины	112
Рекомендации по охране окружающей среды	96	Чистка дозатора стирального порошка	112
Технические данные	97	Чистка фильтра сливного шланга	112
Установка	98	Чистка фильтра наливного шланга	113
Крепления, установленные на время перевозки	98	Аварийный слив воды	113
Расположение	98	Предотвращение замерзания	113
Подключение машины к водопроводу	99	Если машина не работает 114-115	
Подключение к канализации	99		
Подключение к электросети	99		
Ваша новая стирально-сушильная машина	100		
Описание машины	100		
Дозатор моющего средства	100		
Описание панели управления	101		
Панель управления	101		
Выбор программы	102		
Рекомендации для стирки	103		
Сортировка белья	103		
Перед загрузкой белья	103		
Температура	103		
Максимальная загрузка	103		
Вес белья	103		
Выведение пятен	103		
Моющие средства и добавки	104		
Количество используемого моющего средства	104		
Замечания по сушке	105		
Загрузка	105		
Бельё, непригодное для сушки	105		
Обозначения для сушки на этикетках белья	105		
Продолжительность цикла сушки	105		
Дополнительная сушка	105		
Волокна тканей	105		
Волокна тканей	105		
Как пользоваться машиной	106-107		
Программы стирки	108-109		
Программы сушка	110		
Этикетки на белье с указаниями по стирке	111		

Указания по безопасной эксплуатации машины

Для пользователя

Перед установкой и началом использования машины изучите внимательно наши рекомендации. Их соблюдение обеспечивает надежную работу машины. Все пользователи машины должны знать правила ее эксплуатации. Сохраните эту инструкцию на случай, если машину придется перевозить на новое место или продать. Тот, кто после Вас будет ею пользоваться, должен иметь возможность ознакомиться с машиной и ее функциями, а также с указаниями по ее безопасной эксплуатации.

Установка и обслуживание

- Машина предназначена исключительно для использования в домашнем хозяйстве; поэтому, ее надо использовать именно так, как указано в данной инструкции. Если машину используют для иных целей, то есть риск получения травм и повреждения имущества.
- Только специалист имеет право установить машину и подключить ее к электросети, а также, при необходимости, открыть и наладить ее механизм.
Если это сделаете Вы сами, то существует опасность плохого функционирования машины. Это может привести к травмам или к повреждению обстановки помещения, где установлена машина.
- Ремонт должен производиться уполномоченной изготовителем фирмой с использованием фирменных запчастей. Не пытайтесь самостоятельно отремонтировать машину!
- Машина не должна стоять на шлангах: наливной и сливной шланги должны лежать свободно, без перегибов, а сама машина должна стоять на ровной и прочной поверхности.

Эксплуатация стиральной машины

- Пользоваться стиральной машиной могут только взрослые. Во время стирки с высокотемпературными программами и во время сушки белья стекло может сильно нагреться. Не дотрагивайтесь до него.
- Не начинайте загрузку белья в машину, не убедившись в том, что барабан пуст.
- Не перегружайте машину бельем (см. раздел “Максимальное заполнение”).
- Стирайте только бельё, предназначенное для машинной стирки. Следуйте инструкциям на этикетке каждой вещи.
- Бюстгалтеры с “косточками” нельзя стирать в машине, так как косточки могут порвать другое бельё и повредить механизм машины.
- Такие предметы, как монеты, гвозди, заколки, булавки, иголки, могут серьезно повредить машину. Поэтому перед загрузкой белья в машину нужно проверить, пусты ли карманы стираемых изделий. Застегните все пуговицы и молнии.

- Мелкие предметы, такие как, например, чулки, пояса, ленты и пр., нужно для стирки заложить в мешочек, иначе во время стирки они могут застрять между баком и барабаном.
- При стирке белья следуйте указаниям производителя стиральных порошков и средств полоскания. Используйте только стиральные порошки с нормированным пенообразованием, то есть порошки, предназначенные для автоматической машинной стирки. Передозировка моющих средств может привести к серьёзным повреждениям, как белья, так и машины.
- Не используйте Вашу машину для химчистки. Не производите отбеливание или окраску белья в стиральной машине. Те вещи, для удаления пятен с которых были использованы химические вещества, нужно аккуратно прополоскать в воде перед их загрузкой в машину.
- Бельё, вступившее в контакт с воспламеняющимися растворителями, не следует стирать в машине.

Согласно Закону “О защите прав потребителей”, при нарушении установленных правил установки и эксплуатации ущерб, причинённый вследствие таких нарушений, не возмещается, требование по недостаткам, возникшим в результате таких нарушений, не удовлетворяются.

- Если вы используете дозировочную ёмкость (дозировочный шарик) в стирально-сушильной машине, то его необходимо вынуть перед началом сушки.
- Перед открытием загрузочного люка необходимо каждый раз проверять отсутствие воды в барабане. Если вода не слилась, то следуйте указаниям руководства по эксплуатации.
- По окончании стирки закройте водопроводный кран и выключите главный выключатель (отключите питание). Когда машина не используется, ее загрузочный люк должен быть приоткрытым. Тогда уплотнение загрузочного люка не потеряет своей эластичности.

Безопасность детей

- Зачастую дети не осознают опасности электроприборов. Во время работы машины необходимо следить за детьми и не позволять им играть с нею.
- Упаковочные материалы (такие как полиэтиленовая плёнка, пенопласт) являются опасными и могут стать причиной удушья. Держите их вне досягаемости детей.

- Содержите все моющие средства в безопасном месте, вне досягаемости детей.
- Для утилизации машины необходимо отрезать кабель питания и вывести из строя замок загрузочного люка, чтобы в машине не могли закрыться дети.



Охрана окружающей среды

Повторное использование упаковочных материалов

Материалы, обозначенные символом  могут использоваться повторно.

>PE< полиэтилен

>PS< полистирол

>PP< полипропилен

Для их утилизации необходимо укладывать их в специальные места (или контейнеры).

Утилизация машины

Для правильной утилизации машины необходимо обратиться за справкой в местный муниципалитет.



Рекомендации по охране окружающей среды

Для экономии потребления воды и электроэнергии, а также для охраны окружающей среды, рекомендуем Вам придерживаться следующих рекомендаций:

- Машина работает более экономично при полной загрузке (как во время стирки, так и во время сушки).
- Используйте программу предварительной стирки только для очень грязного белья.
- Добивайтесь соответствия количества моющего средства жёсткости водопроводной воды, количеству белья и степени его загрязнённости.

- Выбирайте “короткую” программу для мало загрязнённого белья.
- При стирке небольших количеств белья используйте от половины до двух третей рекомендуемого количества моющего средства.
- Машина будет расходовать меньше энергии, если перед сушкой белье было отжато **при максимальной допустимой для данного белья скорости**.

Технические данные

РАЗМЕРЫ	Высота	85 см	
	Ширина	60 см	
	Глубина	58 см	
ПИТАНИЕ	Напряжение	220-230В/50 Гц	
	Потребляемая мощность	2200 Вт 10А	
НАПОР ВОДЫ	Минимум	5 Н/см ²	
	Максимум	80 Н/см ²	
НОМИНАЛЬНАЯ ЗАГРУЗКА СУХОГО БЕЛЬЯ		Стирка	Сушка
	Хлопок	4,5 кг	2,25 кг
	Синтетика	2 кг	1,5 кг
	Тонкие ткани	2 кг	-
	Шерсть	1 кг	-
ОТЖИМ	Максимум	1000 об/мин	

 Машина соответствует директивам ЕЭС N° 89/336/EEG и 73/23/EEG.

Установка

Крепления, установленные на время перевозки

 Перед использованием машины необходимо удалить все крепления для перевозки и упаковочные материалы.

Рекомендуем вам сохранить все транспортные крепления на случай перевозки машины на новое место.

1. При помощи гаечного ключа отвинтите и удалите правый болт на задней панели.
2. Положите машину на заднюю панель, стараясь не пережать шланги. Этого можно избежать, положив один из пенопластовых уголков под машину.
3. Удалите пенопластовый поддон с нижней части машины и снимите два полиэтиленовых пакетика.
4. Удалив липкую ленту, снимите два полиэтиленовых пакетика. Осторожно снимите сначала правый пакетик (1), затем левый пакетик (2) в сторону центра машины.
5. Поставьте машину в вертикальное положение и удалите остальные два болта с задней панели.
6. Выньте три пластмассовых заглушки из отверстий, в которые были завинчены болты.
7. Закройте открытые отверстия заглушками, которые находятся в пакете с инструкциями.

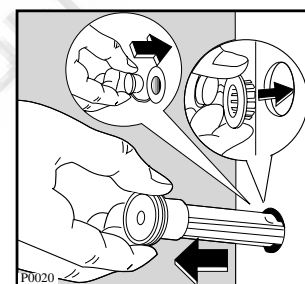
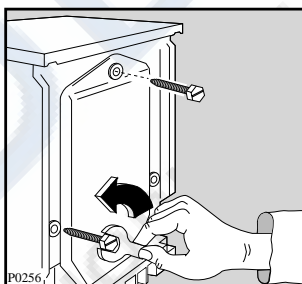
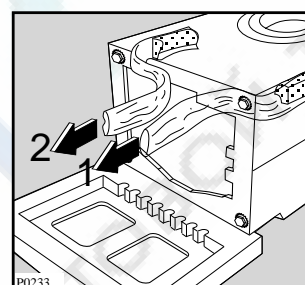
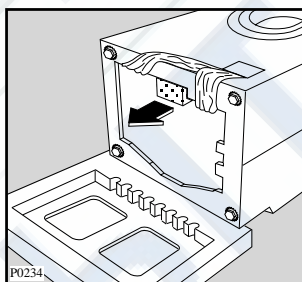
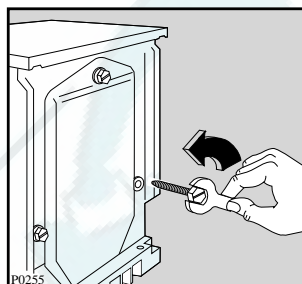

Расположение

Устанавливайте машину на горизонтальный, твёрдый пол.

Убедитесь, что циркуляция вокруг машины не затруднена коврами, ковровыми дорожками и т.д. Убедитесь, что машина не касается стен или кухонной мебели.

Тщательно выровняйте машину, завинчивая или отвинчивая регулирующие ножки. Никогда не подкладывайте картон, куски дерева или другие материалы для компенсации неровностей пола.

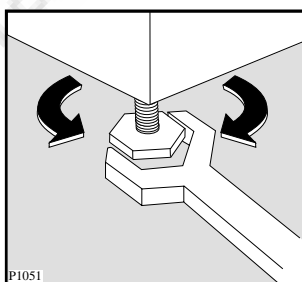

Подключение машины к водопроводу

Подключите наливной шланг к водопроводному крану с резьбой 3/4", предварительно установив в него маленький фильтр "А", прилагающийся к машине.

Другой конец наливного шланга, подключающийся к машине, может быть повернут в любом направлении. Ослабьте гайку, поверните шланг и вновь затяните гайку, проверив отсутствие течей воды. Наливной шланг нельзя вытягивать. Если он слишком короткий, и вы не хотите передвигать кран, то вам следует купить новый, более длинный, специально предназначенный для данных целей.

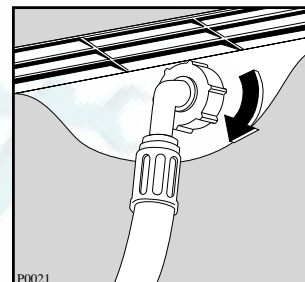
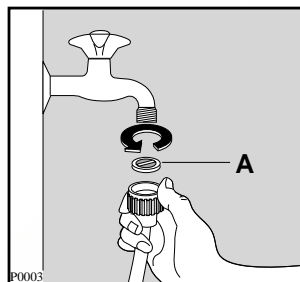

Подключение к канализации

Конец сливного шланга можно устанавливать тремя способами:

Повесить на край раковины при помощи пластмассовой направляющей, входящей в комплект машины. В этом случае убедитесь, что шланг не соскочит во время слива воды.

Это можно устранить, привязав шланг к крану куском шпагата, или закрепив его на стене.

Подключить к ответвлению сливной трубы раковины. Данное ответвление должно быть над сифоном раковины, чтобы высота от пола составляла не менее 60 см.

Непосредственно к сливной трубе на высоте не менее 60 см. и не более 90 см.

Конец сливного шланга должен всегда **вентилироваться**, то есть внутренний диаметр трубы должен быть шире наружного диаметра сливного шланга.

Нельзя перегибать сливной шланг. Он должен пролегать по полу и подниматься только рядом со сливной трубой.

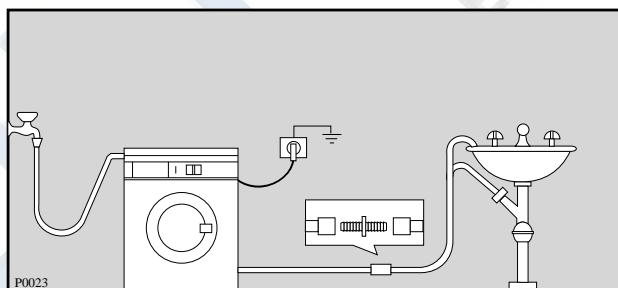
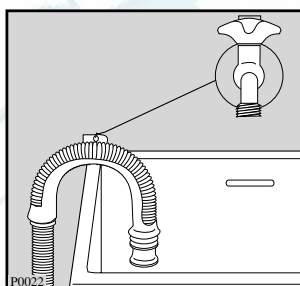

Подключение к электросети

Данная машина разработана для работы с однофазным напряжением 220-230 В, 50 Гц.

Убедитесь, что ваша домашняя электрическая система способна выдержать максимальную нагрузку (2,2 кВт), учитывая работу и других электроприборов.

Подключайте машину только к розеткам с заземлением, в соответствии с текущими правилами электропроводки.



Изготовитель освобождается от любой ответственности за ущерб людям или имуществу в случае невыполнения вышеуказанных предосторожностей.

При необходимости замены кабеля питания прибора эта операция должна выполняться лишь только Сервисным Центром.

Ваша новая стирально-сушильная машина

Эта новая стиральная машина отвечает всем требованиям современной стирки белья, так как позволяет сэкономить воду, электроэнергию и стиральный порошок.

- **Ручка выбора температуры** позволяет вам выбрать наиболее подходящую температуру для вашего белья.
- **Автоматическое охлаждение воды до 60°C** перед сливом при использовании программы 95°C. Это смягчает резкий перепад температуры ткани, что помогает избежать сминания белья.
- **Специальная программа для шерсти** с новой системой выстирает ваши шерстяные вещи с особенной осторожностью.
- **Программы сушки** позволят вам получить сухое и мягкое бельё за короткое время.
- **Устройство предотвращения дисбаланса** обеспечит устойчивость машины во время отжима.

Описание машины

- 1 Селектор интенсивного полоскания
- 2 Дозатор моющего средства
- 3 Панель управления
- 4 Ручка загрузочного люка
- 5 Фильтр сливного шланга
- 6 Регулируемые ножки для выравнивания машины по горизонтали

Селектор интенсивного полоскания

При поставке машина уже отрегулирована так, что она очень бережно расходует воду. При выполнении программ А, В, и С машина выполняет 3 полоскания: 1 с высоким и 2 с низким уровнем воды. При помощи скрытого регулятора машину можно настроить так, что 3 полоскания будут выполняться с высоким уровнем воды.

Для этого следует:

- выдвинуть дозатор моющего средства (смотри стр. 112).
- отверткой установить регулятор на символ
- вновь установить дозатор на место.

Интенсивное полоскание следует выбирать при стирке мягкой водой, а также при стирке белья для людей с очень чувствительной кожей.

Дозатор моющего средства

- ☐ отделение для дозировки порошка предварительной стирки
- ☐ отделение для дозировки порошка основной стирки
- ☼ отделение для дозировки добавок, используемых при полоскании

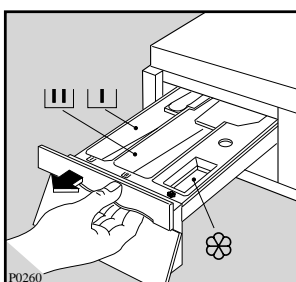
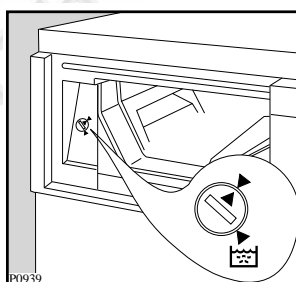
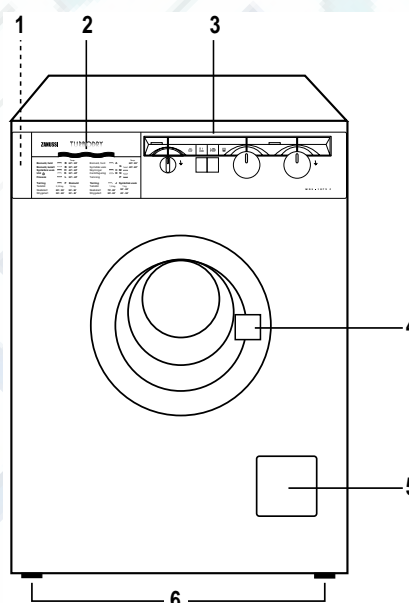

Описание панели управления

Панель управления

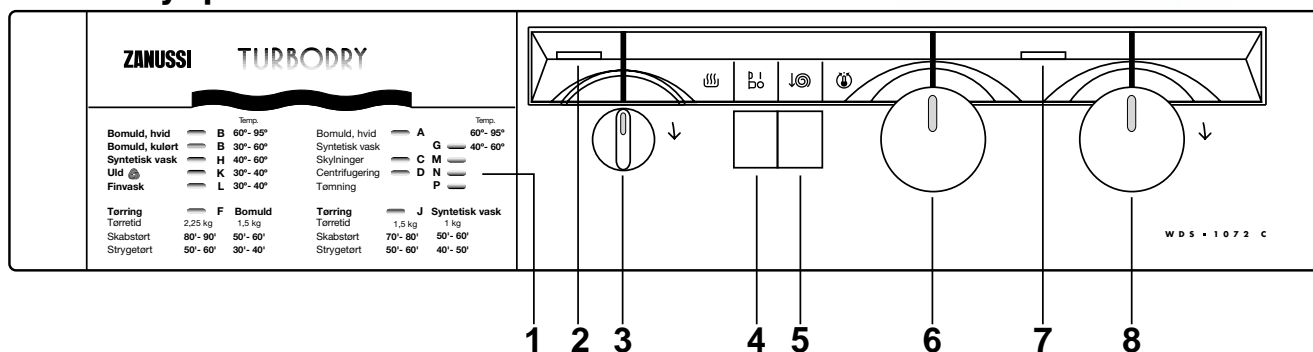

1 Программная карточка

К машине прилагается самоклеющаяся программная карточка на русском языке.

2 Контрольная лампа сушки

Лампа загорается, когда начинается сушка.

3 Ручка выбора времени сушки ☹

Ручка градуирована до 120 минут для хлопка и синтетики и позволяет выбирать время сушки согласно типу и количеству белья, а также требуемой степени сушки:

- **синий сектор** для хлопка
- **зелёный сектор** для синтетики

Поворачивайте ручку только **по часовой стрелке**.

Фаза охлаждения ⚡

Для охлаждения белья, за 10 минут до конца сушки, начинается фаза охлаждения. Эту фазу ни при каких обстоятельствах не следует сокращать или отключать.

4 Кнопка включения и выключения

Нажмите кнопку запуска машины. Машина заработает и сигнальная лампа “Выполнение программы” загорится.

5 Снижение скорости отжима

При нажатии данной кнопки скорость отжима снижается следующим образом:

- **программы для хлопка и льна:**
с 1000 об/мин до 650 об/мин;
- **N (короткий отжим) для синтетики и тонких тканей:**
с 900 об/мин до 650 об/мин;
- **N (короткий отжим) для шерсти:**
с 1000 об/мин до 650 об/мин.

По возможности, не уменьшайте скорость отжима при использовании автоматической программы стирки и сушки для хлопка, что позволит избежать слишком продолжительного времени сушки и сэкономить электроэнергию.

6 Выбор температурного режима

Слегка нажать на регулятор, чтобы он вышел наружу.

Поворачивая ручку вправо или влево, можно выбрать необходимую программу.

Положение : машина использует воду непосредственно из водопровода, не нагревая её.

7 Сигнальная лампа “Выполнение программы”

Сигнальная лампа включена во время работы машины и выключается в конце программы после нажатия кнопки выключения.

8 Выбор программы

Слегка нажать на регулятор, чтобы он вышел наружу.

Поверните селектор **вправо** и установите его на необходимую программу.

Внимание!

Ручка выбора программ должна поворачиваться только при выключенной машине.

Выбор программы

• Только стирка

Вес белья:

- хлопок, лён макс. 4,5 кг
- синтетика, тонкие ткани 2 кг
- шерсть 1 кг
- Засыпьте моющее средство и добавки в дозатор моющего средства.
- Выберите температуру и программу стирки.
- При необходимости нажмите кнопку ↓Ⓢ.
- Нажмите кнопку  ВКЛ/ВЫКЛ.

• Только сушка

- хлопок, лён макс. 2,25 кг
- синтетика 1,5 кг
- Выберите для сушки синий или оранжевый сектор.
- Выберите программу сушки **F** или **J**.
- Нажмите кнопку  ВКЛ/ВЫКЛ.

• Автоматическая стирка и сушка (программа НОН-СТОП)

Автоматическая стирка и сушка возможны лишь только с программами для **льна, хлопка и синтетики**.

Максимальный вес белья составляет 2,25 кг для хлопка и 1,5 кг для синтетики.

Не превышайте эти количества.

- Выберите температуру и программу стирки.
- Выберите время сушки в синем или оранжевом секторе.
- Нажмите кнопку  ВКЛ/ВЫКЛ.

Бельё будет выстирано и высушено без дополнительного вмешательства.

Рекомендации для стирки

Сортировка белья

Необходимо руководствоваться символами на этикетках белья и инструкциями по стирке изготовителя.

Рассортируйте бельё следующим образом: белое бельё, цветное, синтетика, тонкие ткани, шерсть.

Перед загрузкой белья

- Ни в коем случае не стирайте белое и цветное бельё вместе, так как во время стирки белое бельё может потерять свою белизну.
- Новое цветное бельё может полинять во время первой стирки, поэтому, в первый раз его следует стирать отдельно.
- **Убедитесь, что в белье не остались металлические предметы (например, заколки, шпильки, булавки).**
- Застегните наволочки, закройте застёжки-молнии, застегните крючки и кнопки. Завяжите все ремешки или длинные ленты. Перед стиркой выведите стойкие пятна. Очистите сильно загрязнённые участки белья специальным моющим средством или чистящей пастой.
- Обращайтесь с занавесочными тканями с особенной осторожностью. Снимите крючки или завяжите их в мешок или сетку.

Температура

95°

для белого хлопчатобумажного и льняного белья с обычной степенью загрязнения (например, салфетки, полотенца, скатерти, простыни...)

60°

для цветного белья со средней степенью загрязнения (например, сорочки, ночные рубашки, пижамы...) из льняных, хлопчатобумажных или синтетических тканей и для малогрязного хлопчатобумажного белого белья (например, нижнего белья).

* (холодная стирка) 30°-40°

для тонких тканей (например, занавесочные ткани), белья из смешанных волокон, включая синтетику, цветное нестойкое бельё и шерсть, имеющие этикетку "чистая шерсть", пригодна для машинной стирки, не садится".

Максимальная загрузка

Рекомендуемая загрузка указывается в таблице программ.

Общие правила:

Хлопок, лён: барабан полон, но не утрамбован;

Синтетика: не более половины барабана;

Тонкие ткани и шерсть: не более трети барабана.

Стирка максимального количества белья позволяет наиболее эффективно использовать воду и электроэнергию.

Для очень грязного белья необходимо уменьшить количество загружаемого белья.

Вес белья

Ниже приводится приблизительный вес некоторых вещей:

халат	1200 г.
салфетка	100 г.
пододеяльник	700 г.
простыня	500 г.
наволочка	200 г.
скатерть	250 г.
махровое полотенце	200 г.
кухонное полотенце	100 г.
ночная рубашка	200 г.
женские трусы	100 г.
толстая мужская рубашка	600 г.
мужская рубашка	200 г.
мужская пижама	500 г.
сорочка	100 г.
мужские трусы	100 г.

Выведение пятен

Некоторые пятна могут не отстираться лишь только водой и моющим средством. Следовательно, перед стиркой их необходимо обработать.

Пятна крови: свежие пятна необходимо обработать холодной водой. Сухие пятна крови необходимо замочить на ночь со специальным моющим средством и потереть в мыльном растворе.

Масляные краски: смочите пятновыводителем на бензиновой основе, разложив ткань на мягкой подстилке, и промокните пятно. Повторите операцию несколько раз.

Сухие жирные пятна: смочите скипидаром, кончиками пальцев прижмите к пятну хлопчатобумажную ткань, предварительно расстелив пятно на мягкую подстилку.

Ржавчина: горячий раствор оксалиновой соли или холодное средство для выведения пятен ржавчины. Будьте осторожными со старыми пятнами ржавчины, так как структура целлюлозы была повреждена и ткань может порваться.

Пятна плесени: обработайте отбеливателем, тщательно прополощите (только для белого и цветного белья, устойчивого к хлору).

Травяные пятна: слегка обработайте мылом, а затем растворённым отбеливателем (только для белого белья, устойчивого к хлору).

Шариковые ручки и клей: смочите ацетоном (*), промокните пятна, расстелив ткань на мягкую подстилку.

Губная помада: смочите ацетоном, как указано выше, затем обработайте пятна спиртом. Следы на белых тканях обработайте отбеливателем.

Красное вино: замочите с моющим средством, прополощите и обработайте уксусной или лимонной кислотой, после чего прополощите. Следы обработайте отбеливателем.

Чернила: в зависимости от состава чернил, смочите пятно сначала ацетоном (*), затем уксусной кислотой. Следы на белых тканях обработайте отбеливателем и тщательно прополощите.

Пятна гудрона: сначала обработайте пятновыводителем, спиртом или бензином, после чего специальной моющей пастой.

(*) не пользуйтесь ацетоном для обработки искусственного шёлка.

Моющие средства и добавки

Хорошие результаты стирки зависят от выбора моющего средства и от его правильной дозировки. В то же время, в целях защиты окружающей среды избегайте передозировки моющих средств, москoлькy. Несмотря на биоразлагаемость, моющие средства содержат в себе элементы, способные нарушить хрупкое экологическое равновесие в природе.

Выбор моющего средства зависит от типа ткани (тонкие ткани, шерсть, хлопок и т.д.), цвета, температуры стирки и степени загрязнения.

В этой стиральной машине можно использовать все типы моющих средств, имеющих в продаже:

- порошкообразные моющие средства для всех типов тканей;
- порошкообразные моющие средства для тонких тканей (макс. температура 60°C) и шерсти;
- жидкие моющие средства, предназначенные для низкотемпературных программ стирки (макс. температура 60°C) для всех типов ткани, или пeциaльнe мoющиe сpeдствa для шерсти.

Моющее средство и добавки должны загружаться до начала программы стирки в специальные отсеки дозатора.

При использовании концентрированных порошкообразных или жидких моющих средств необходимо выбирать программу **без** предварительной стирки.

Стиральная машина оборудована системой циркуляции, которая обеспечивает наилучшее использование концентрированных моющих средств.

Жидкое моющее средство следует заливать **непосредственно** перед началом программы в отсек **(Ш)** дозатора моющего средства.

Жидкие добавки для смягчения или крахмаливания белья должны заливаться в отсек, обозначенный символом **☼** до начала программы стирки.

Дозировку добавок и отбеливателя следует искать в рекомендациях изготовителя.

Не превышайте отметку «MAX» дозатора.

Количество используемого моющего средства

Тип и количество моющего средства зависят от типа ткани, загружаемого количества, степени загрязнения белья и от степени жёсткости используемой воды.

Жёсткость воды классифицируется по так называемым уровням. Информация о данных уровнях может быть получена в специальных службах или в городской администрации.

Следуйте инструкциям изготовителя моющего средства по дозировке.

Используйте меньшее количество моющего средства, если:

- вы стираете небольшое количество белья;
- бельё не очень грязное;
- во время стирки образуется много пены.

Градусы жёсткости воды

Уровень жёсткости	Характеристика	Градусы	
		Немецкие °dH	Французские °Т.Н.
1	мягкая	0- 7	0-15
2	средняя	8-14	16-25
3	жёсткая	15-21	26-37
4	очень жёсткая	выше 21	выше 37

Замечания по сушке

Во время сушки машина использует принцип конденсации.

Поэтому, даже во время сушки, водопроводный кран должен быть открыт, а вода должна сливаться через сливной шланг в ёмкость или в канализационную трубу.

Загрузка

Тип белья	макс. загрузка (сухой вес)
Лён и хлопок	2,25 кг
Синтетика	1,5 кг

Внимание:

Количество выстиранного белья, превышающее данные значения, для сушки необходимо разделить на части, в противном случае результаты будут неудовлетворительными.

Бельё, непригодное для сушки

- Особенно тонкие ткани, такие как синтетические занавески, шерсть и шёлк, бельё с металлическими деталями, нейлоновые чулки, объёмные предметы, такие как тёплые куртки, покрывала, накидки, спальные мешки, пуховые одеяла, не следует сушить в машине.
- Бельё на поролоне или на материалах, сходных с поролоном, не следует сушить в машине, так как они огнеопасны.
- Также и ткани с остатками лосьонов для укладки волос, лака для волос, растворителя лака для ногтей не следует сушить в машине, чтобы избежать образования опасных испарений.

Обозначения для сушки на этикетках белья

Чтобы определить возможность сушки вещи в машине, необходимо всегда проверять её этикетку.

К сушке относятся следующие символы:

- Как правило, разрешается машинная сушка
- Обычная сушка (нормальная температура)
- Бережная сушка (пониженная температура)
- Запрещается машинная сушка

Продолжительность цикла сушки

Продолжительность сушки может изменяться в зависимости от:

- конечной скорости отжима;
- необходимой степени сушки (для хранения в шкафу или для глажения);
- типа белья;
- количества белья.

Обычное время сушки указывается в инструкции. При более близком ознакомлении с прибором вы определите время сушки, которое больше всего подходит для ваших нужд, в зависимости от типа ткани. Рекомендуется также записывать это время.

Дополнительная сушка

Если бельё ещё слишком влажное в конце программы, то можно включить дополнительный короткий цикл сушки.

Внимание! Для избежания образования складок или усадки ткани, избегайте чрезмерной сушки.

Волокна тканей

После сушки ворсистых тканей, таких как новые полотенца, рекомендуется выполнить короткое полоскание, чтобы полностью смыть любые остатки волокон в баке, и чтобы они не прилипали к белью, которое будет сушиться в следующий раз.

После каждой сушки необходимо проверять и сушить фильтр.

i Как пользоваться машиной

Перед началом эксплуатации машины включите программу стирки без белья при температуре 60°C, чтобы прочистить барабан и все внутренние элементы машины. При этом в отделение дозатора “Основная стирка” следует насыпать 100 г стирального порошка. Теперь можно выполнить первую стирку.

Автоматическая стирка и сушка (программа нон-стоп)

Эта программа может использоваться только для хлопка и синтетики.

Максимальная загрузка:

- хлопок, лён 2,25 кг
- синтетика 1,5 кг

1. Загрузка машины

Откройте загрузочный люк.

Положите бельё в машину, вещь за вещь, как можно более равномерно.

Не мните и не комкайте его.

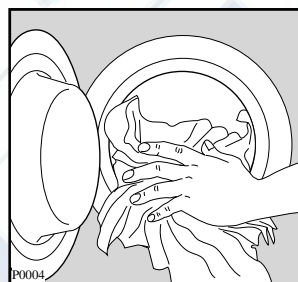

2. Дозирование стирального порошка

Выдвиньте дозатор стирального порошка. Отмерьте нужное количество стирального порошка, учитывая вес стираемого белья. Засыпьте порошок в дозатор, в отсек **III**.

Если есть необходимость в предварительной стирке, то часть порошка засыпьте в отделение с обозначением **II**.

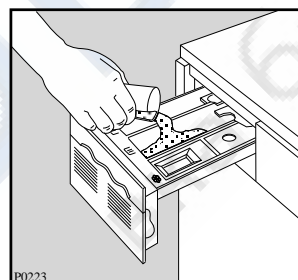

3. Дозировка добавок

Добавки для полоскания следует налить в отделение с обозначением **☼**. **Не превышайте дозировку.** Задвиньте дозатор на место.

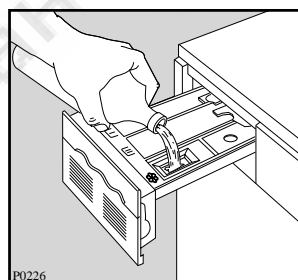

4. Выберите время сушки

Поверните ручку селектора по часовой стрелке и установите её на необходимое время (синий или зелёный сектор).

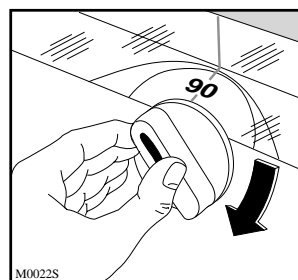

5. Выбор температуры стирки

Теперь следует установить температурный режим стирки.

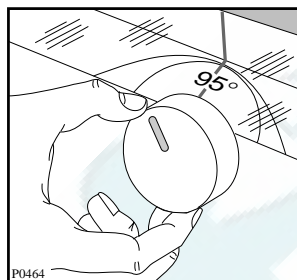

6. Выбор программы стирки

Поверните переключатель выбора программ по часовой стрелке, на необходимую программу.

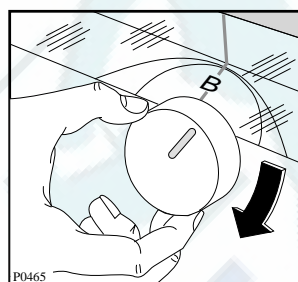

7. Запуск машины

Перед запуском машины проверьте, что:

- прибор включён,
- водопроводный кран открыт,
- сливной шланг правильно и надёжно установлен,
- загрузочный люк и дозатор моющего средства закрыты.

Нажмите кнопку ВКЛ/ВЫКЛ: загорится сигнальная лампа, после чего машина начнёт работу.

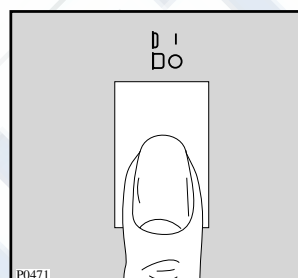

8. В конце программы стирки

Машина выключается автоматически.

Люком управляет предохранительное устройство, которое отключается через 2 минуты после завершения программы.

Загрузочный люк можно открыть только после выключения лампы блокировки люка.

Выключите машину, нажав кнопку ВКЛ/ВЫКЛ ещё раз. Сигнальная лампа погаснет.

Выньте бельё.

Проверните барабан вручную, и убедитесь, что он совершенно пуст, чтобы в нём не оставалось бельё, которое может испортиться во время последующей стирки (напр., сесть) или окрасить белые ткани.

После завершения работы программы рекомендуем вынуть вилку из розетки и закрыть водопроводный кран.

Оставьте загрузочный люк приоткрытым для проветривания машины.

Программы стирки

Стирка

Бережная стирка - синтетика, тонкие ткани, шерсть

Макс. загрузка: 4,5 кг

Программа	Температура	Ткань	Описание программы	Дополнительная функция	Данные расхода*		
					Электр. кВтч	Вода л	Время мин.
A	60°-95°	БЕЛОЕ БЕЛЬЁ С ПРЕДВАРИТЕЛЬНОЙ СТИРКОЙ т.е. очень грязные рабочие халаты, простыни, скатерти, нижнее бельё, полотенца	Предварительная стирка при 40°C Стирка при 60°-95°C 3 полоскания Длинный отжим	↓⊙	2,5	82	160
B	60°-95°	БЕЛОЕ БЕЛЬЁ БЕЗ ПРЕДВАРИТЕЛЬНОЙ СТИРКИ т.е. простыни, полотенца, кухонные полотенца, нижнее бельё	Стирка при 60°-95°C 3 полоскания Длинный отжим	↓⊙	2,2	68	140
B**	30°-60°	ЦВЕТНОЕ БЕЛЬЁ БЕЗ ПРЕДВАРИТЕЛЬНОЙ СТИРКИ т.е. нижнее бельё, махровые полотенца, скатерти, полотенца для рук, простыни, рубашки, блузы	Стирка при 30°-60°C 3 полоскания Длинный отжим	↓⊙	1,2	65	130
C Полос- кание	БЕЗ НАГРЕВА	Дополнительные полоскания для выстиранного вручную белья	3 полоскания Длинный отжим	↓⊙	0,12	54	40
D Отжим		Обычный отжим для выстиранного вручную белья	Слив и длинный отжим	↓⊙	-	-	10

Программа **B 60°C - это программа для ссылки, которая упоминается на этикетке, в соответствии с нормой 92/75/ЕЭС.



* Данные значения расхода являются приблизительными и зависят от количества и типа белья, воды и температуры окружающей среды. Эти данные относятся к самой тёплой воде, разрешённой для каждой программы.

Программы стирки

Стирка

Программы бережной стирки для синтетики, тонких тканей и шерсти

Макс. загрузка: 2 кг, шерсть 1 кг

Программа	Температура	Ткань	Описание программы	Дополнительная функция	Данные расхода*		
					Электр. кВтч	Вода, л	Время, мин.
G	40°-60°	Синтетика Комбинации разных волокон с предварительной стиркой (большая степень загрязнения)	Предварительная стирка при 40°C Основная стирка при 40°-60°C 3 полоскания Остановка с водой в баке		1,3	70	110
H	40°-60°	Синтетика Комбинации разных волокон без предварительной стирки (средняя степень загрязнения)	Стирка при 40°-60°C 3 полоскания Остановка с водой в баке		1.0	60	90
K	30°-40°	Подлежащая машинной стирке шерсть  и комбинации шерсти с другими волокнами	Стирка при 30°-40°C 3 полоскания Остановка с водой в баке		0,6	65	60
L	30°-40°	Легкие ткани	Стирка при 30°-40°C 3 полоскания Остановка с водой в баке		0,7	65	55
M Полоскание	БЕЗ НАГРЕВА	Полоскания	3 полоскания Остановка с водой в баке		0,02	48	25
N Короткий отжим		Короткий отжим	Слив и короткий отжим		-	-	5
P Слив		Для слива воды последнего полоскания	Слив		-	-	1,5

* Данные значения расхода являются приблизительными и зависят от количества и типа белья, воды и температуры окружающей среды. Эти данные относятся к самой тёплой воде, разрешённой для каждой программы.

В конце этих программ вода последнего полоскания не сливается, чтобы бельё не мялось. Для слива воды выберите программы N (Короткий отжим) или P (Слив).

Если вы автоматически стираете и сушите синтетику (программа нон-стоп), то будет выполнен короткий отжим со скоростью 900 об/мин и слив воды, после чего включится программа сушки.

Программы стирки





























Сушка

Программа	Степень сушки	Тип ткани	Макс. загрузка	Скорость отжима	Время сушки, мин.
F	Сушка для хранения в шкафу (*)	Хлопок и лён (полотенца, футболки, банные халаты)	2,25 кг	1000	80-90
			1,5 кг	1000	50-60
J	Пригодна для белья, которое не будет гладиться	Синтетика и смешанные ткани (джерси, блузки, нижнее бельё, льняное бельё)	1,5 кг	900	70-80
			1 кг	900	50-60
F	Сушка для глажения	Хлопок и лён (простыни, скатерти, рубашки и т.д.)	2,25 кг	1000	50-60
			1,5 кг	1000	30-40
J	Пригодна для глажения	Синтетика и смешанные ткани (рубашки, блузки, льняное бельё)	1,5 кг	900	50-60
			1 кг	900	40-50

(*) Программа сушки ДЛЯ ХРАНЕНИЯ В ШКАФУ хлопчатобумажного белья является программой, на которую ссылаются данные энергопотребления в Табличке, что соответствует стандарту ЕЕС 92/75.

i Этикетки на белье с указаниями по стирке

Очень часто на белье есть этикетки с указаниями по стирке.

<p>НОРМАЛЬНАЯ СТИРКА</p>  <p>СТИРКА</p>  <p>БЕРЕЖНАЯ СТИРКА</p> 	 Стирка при 95°	 Стирка при 60°	 Стирка при 40°	 Стирка при 30°	 Ручная стирка	 Не стирать в воде
 ОТБЕЛИВАНИЕ	 Можно отбеливать в холодной воде			 Не отбеливать		
 ГЛАЖЕНИЕ	 Гладить при 200° макс.	 Гладить при 150° макс.	 Гладить при 110° макс.	 Не гладить		
 ХИМЧИСТКА	 Химчистка любым растворителем	 Химчистка бензином, чистым спиртом перхлоратом, R111 - R113	 Химчистка бензином, чистым спиртом, R113	 Не подлежит химчистке		
 СУШКА	 Сушка в разостланном виде	 Сушка без отжима	 Сушка на плечиках	 Нормальная температура  Низкая температура Можно сушить в машине	 Не сушить в машине	

РУССКИЙ

Уход за машиной и чистка

1. Чистка корпуса машины

Корпус машины следует мыть раствором, предназначенным для **ручного полоскания посуды**. После мытья корпуса этим неагрессивным раствором промойте его еще раз чистой водой и вытрите.

Важно: Не используйте никаких моющих средств, содержащих спирт.

2. Чистка дозатора стирального порошка

Через некоторое время, стиральные порошки и добавки образуют на стенках дозатора отложения.

Поэтому, время от времени дозатор следует мыть проточной водой. Дозатор вынимается из машины при нажатии на верхнюю защелку, расположенную слева.

Для облегчения чистки дозатора снимите его верхнюю часть, как это показано на рисунке.

Стиральный порошок скапливается и в углублении дозатора. Для чистки углубления можно использовать старую зубную щетку. После чистки установите дозатор на место, и включите программу стирки без белья.

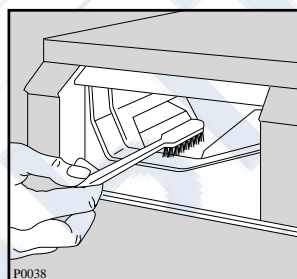
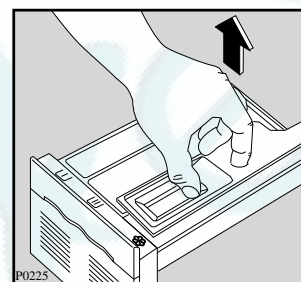
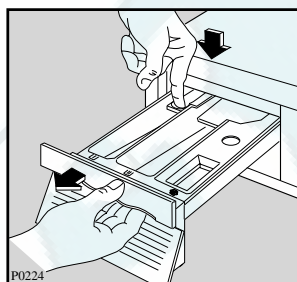

3. Чистка фильтра сливного шланга

На сетке фильтра скапливаются волокна белья. Необходима периодическая чистка сетки фильтра, так как засоренный фильтр затрудняет слив воды из машины.

Откройте крышку фильтра.

Поставьте поддон под фильтр, как указано на рисунке. Отверните сетку и выньте ее.

Промойте ее аккуратно проточной водой.

Установите сетку на место и закройте крышку.

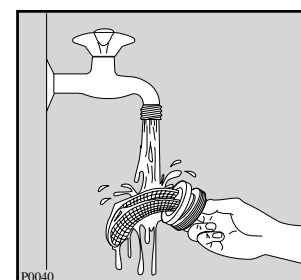
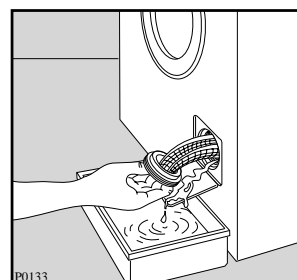
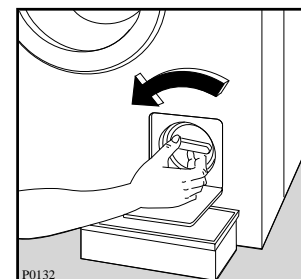
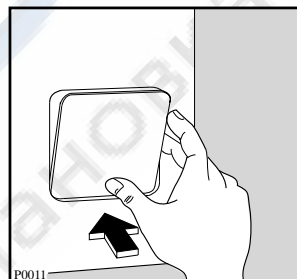

4. Чистка фильтра наливного шланга

При затруднительном заполнении водой, или если на это уходит больше времени, чем нужно, необходимо проверить чистоту фильтра наливного шланга.

Закройте водопроводный кран и отсоедините наливной шланг. Плоскогубцами выньте фильтр из шланга, как указано на рисунке, и очистите его старой зубной щеткой.

Установите фильтр на место и вновь подсоедините наливной шланг к крану.

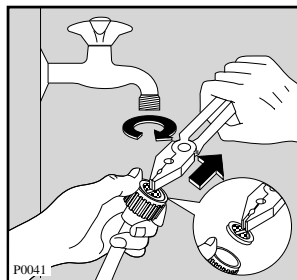

5. Аварийный слив воды

Если машина не сливает воду (сливной насос не работает или засорен сливной шланг), то для слива необходимо:

- отключить вилку от розетки;
- закрыть водопроводный кран;
- дождаться охлаждения воды (если необходимо);
- установить ёмкость под фильтр для сбора воды;
- слегка ослабить фильтр, чтобы вода могла постепенно стекать в ёмкость.

При невозможности доступа к сливному шлангу в случае встроенной установки машины в кухонную мебель необходимо слегка ослабить сливной фильтр, предварительно установив на пол тазик, чтобы в него постепенно стекала вода.

В завершении операции вновь затяните фильтр.

6. Предотвращение замерзания

Если машина установлена в помещении, где температура может опуститься ниже 0°C, необходимо выполнить следующее:

- Закрывать водопроводный кран и отвинтить наливной шланг от крана.
- Опустить конец сливного и наливного шланга в стоящий на полу тазик.
- Включить программу Р "слив" и дождаться её завершения.
- Выключить машину.
- Вынуть вилку из розетки.
- Завинтить наливной шланг и установить сливной шланг.

При выполнении данных операций, оставшаяся в машине вода будет слита, что предотвратит образование льда в машине, а, следовательно, поломку её компонентов.

При включении машины убедитесь, что температура окружающей среды выше 0°C.

Если машина не работает

Неисправности, которые вы можете устранить самостоятельно.

Возможная неисправность	Вероятная причина
<ul style="list-style-type: none"> • Машина не включается: 	<ul style="list-style-type: none"> • Плохо закрыт загрузочный люк. • Плохо вставлена вилка в розетку питания. • Перегорел главный предохранитель. • Убедитесь, что была выбрана правильная программа. • Не была нажата кнопка “Вкл./Выкл”.
<ul style="list-style-type: none"> • Машина не заливает воду: 	<ul style="list-style-type: none"> • Убедитесь, что открыт водопроводный кран. • Убедитесь, что из крана поступает вода. • Заливной шланг зажат или перегнут. • Засорен фильтр заливного шланга. • Плохо закрыт загрузочный люк.
<ul style="list-style-type: none"> • Машина заливает и немедленно сливает воду: 	<ul style="list-style-type: none"> • Конец сливного шланга расположен слишком низко. Смотри соответствующий параграф в разделе “слив воды”.
<ul style="list-style-type: none"> • Машина не сливает воду и/или не отжимает: 	<ul style="list-style-type: none"> • Сливной шланг зажат или перегнут. • Была выбрана программа без слива воды из бака. • Убедитесь, что сливной фильтр чист.
<ul style="list-style-type: none"> • Вода на полу: 	<ul style="list-style-type: none"> • Было использовано слишком большое количество порошка или его неправильный тип (слишком большое пенообразование). • Проверить течи соединительных деталей заливного шланга. Не всегда можно обнаружить утечку воды из шланга, поэтому проверьте, влажен ли он. • Сливной шланг может быть повреждён.
<ul style="list-style-type: none"> • Машина вибрирует или шумит: 	<ul style="list-style-type: none"> • Не были удалены внутренние упаковочные детали. • Машина касается стен или мебели. • Убедитесь, что опорные ножки прочно стоят на полу. • Бельё неравномерно уложено в барабане. • Слишком малое количество белья в барабане.
<ul style="list-style-type: none"> • Загрузочный люк не открывается: 	<ul style="list-style-type: none"> • Программа продолжает работу. • Не разблокировался замок люка. Люк можно будет открыть через 1-2 минуты после окончания работы программы. • Вода в баке.

Возможная неисправность	Вероятная причина
<ul style="list-style-type: none"> • Отжим начинается с задержкой или не выполняется: 	<ul style="list-style-type: none"> • Сработала система электронного контроля дисбаланса, потому что бельё в барабане было уложено неравномерно. Бельё равномерно распределится в барабане при изменении направления вращения. Это может произойти несколько раз, прежде чем дисбаланс исчезнет и будет выполнен нормальный отжим. Если через 10 минут бельё не уложилось равномерно, то отжим не будет выполнен. В этом случае необходимо распределить бельё вручную и вновь выбрать программу отжима.
<ul style="list-style-type: none"> ■ Машина издаёт непривычный шум: 	<ul style="list-style-type: none"> • Машина оборудована двигателем с коллектором, который издаёт шум, отличающийся от шума обычных двигателей. Данный двигатель обеспечивает плавное включение отжима и лучшее распределение белья в барабане, что положительно сказывается на устойчивости машины.
<ul style="list-style-type: none"> • В машине не видно воды: 	<ul style="list-style-type: none"> • Данные машины, продукты современной технологии, работают очень экономично, с пониженным расходом воды, обеспечивая, тем не менее, отличные результаты.
<ul style="list-style-type: none"> • Неудовлетворительные результаты стирки: 	<ul style="list-style-type: none"> • Недостаточное количество моющего средства или же его неправильный выбор. • Стойкие пятна не были обработаны перед стиркой. • Была выбрана неправильная температура. • Чрезмерная загрузка белья.
<ul style="list-style-type: none"> • Остатки моющего средства после цикла стирки: 	<ul style="list-style-type: none"> • Возможно, причиной являются нерастворимые компоненты, содержащиеся в современных моющих средствах. Это не является признаком неправильного полоскания. Очистите бельё щёткой и вытрясите его, при необходимости выстирайте вновь.
<ul style="list-style-type: none"> • Остатки пены после последнего полоскания: 	<ul style="list-style-type: none"> • Современные моющие средства могут образовывать пену даже после полоскания, но это не влияет на качество стирки.
<ul style="list-style-type: none"> • Машина не сушит бельё, или же бельё недостаточно сухое: 	<ul style="list-style-type: none"> • Не было выбрано время сушки. • Закрыт водопроводный кран. • Засорен сливной фильтр. • Неправильно выбрано время, в неправильном секторе. • Барабан перегружен. • Во время работы программы стирка + сушка хлопчатобумажного белья была нажата кнопка ↓Ⓞ.

Если вы не в состоянии определить или устранить проблемы, то вы можете обратиться в наш Сервисный Центр. Запишите номер модели, заводской номер и дату покупки машины, так как эти сведения потребуются Сервисному Центру.

